

产品介绍

YDA02-0614B1C是一款性能优良的驱动放大器芯片，频率范围覆盖6.5~13.5GHz。小信号增益为21dB，饱和输出功率为25dBm，饱和功率附加效率为32%，饱和动态电流为220mA。

该驱放采用4×4mm表贴无引线陶瓷管壳，引脚焊盘表面采用镀金工艺处理，适用于回流焊安装工艺。

关键技术指标

- 频率范围：6.5-13.5GHz
- 小信号增益：21dB
- 输入回波损耗：15dB
- 输出回波损耗：13dB
- 饱和输出功率：25dBm
- 饱和功率附加效率：32%
- 供电：+5V@145mA
- 芯片尺寸：4.0mm × 4.0mm × 1.2mm

功能框图

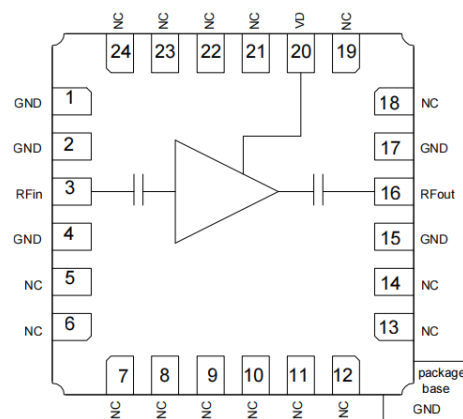

电性能表 (TA=+25°C, VD=+5V)

参数名称	符号	最小值	典型值	最大值	单位
频率范围	Freq	6.5	—	13.5	GHz
小信号增益	Gain	18	21	—	dB
输出1dB压缩功率	OP1dB	22.5	24.5	—	dBm
饱和输出功率	Psat	23	25	—	dBm
输出三阶交调@Pout=+7dBm	OIP3	31	34	—	dBm
功率附加效率@P1dB	PAE	23	29	—	%
饱和功率附加效率	PAE	24	32	—	%
噪声系数	NF	—	5	7	dB
输入回波损耗	RL_IN	—	15	—	dB
输出回波损耗	RL_OUT	—	13	—	dB
动态电流@P1dB	IDD	—	210	230	mA
饱和动态电流	IDD	—	220	240	mA
静态工作电流	IDQ	—	145	150	mA

使用限制参数

最大工作电压	+6V
最大输入功率	+13dBm
贮存温度	-65°C~+150°C
工作温度	-55°C~+125°C

测试曲线

小信号增益

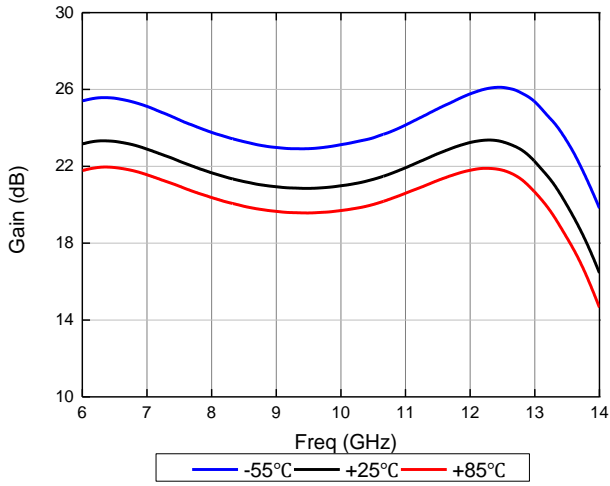

噪声系数

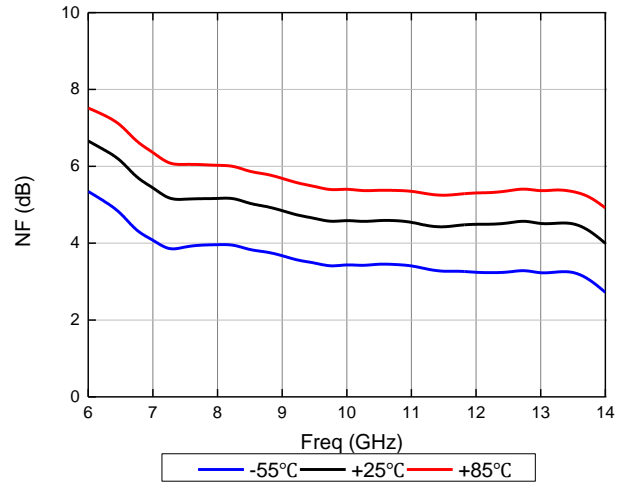

输入回波损耗

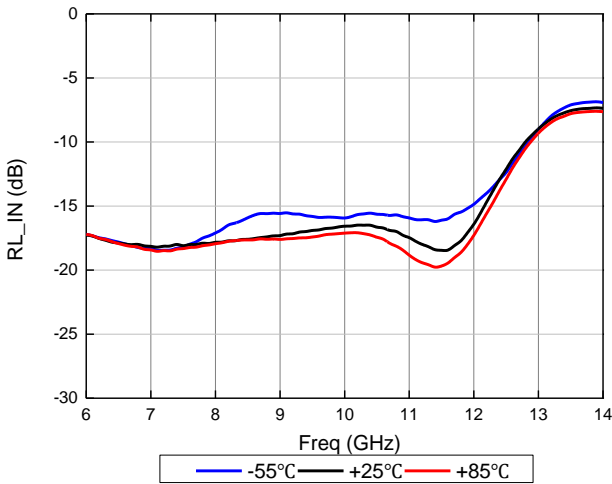

输出回波损耗

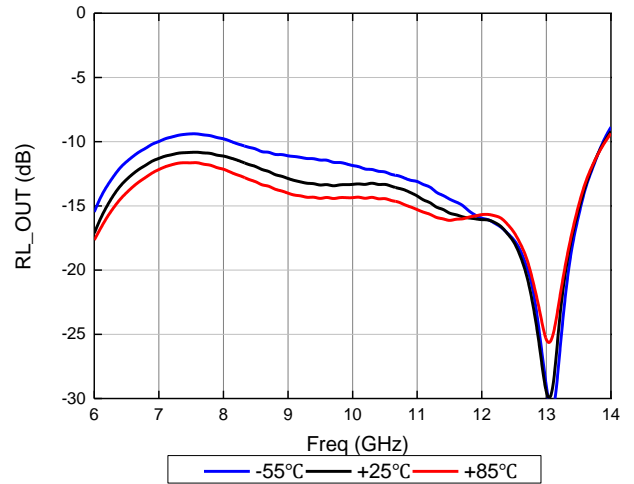

输出1dB压缩功率

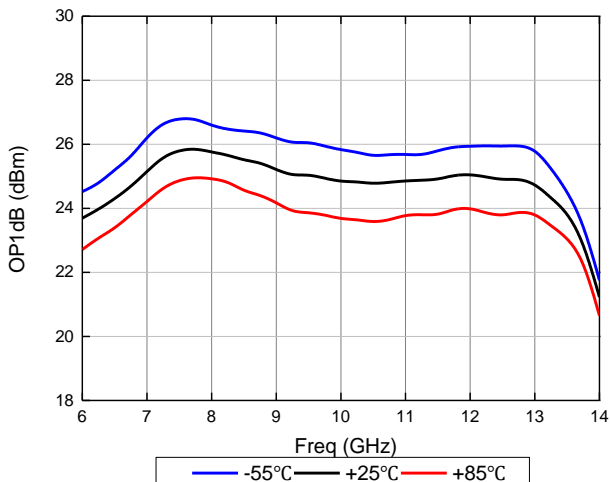

饱和输出功率

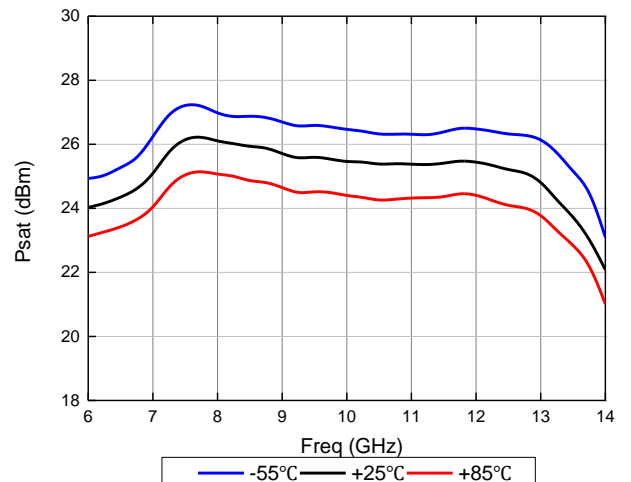

功率附加效率@P1dB

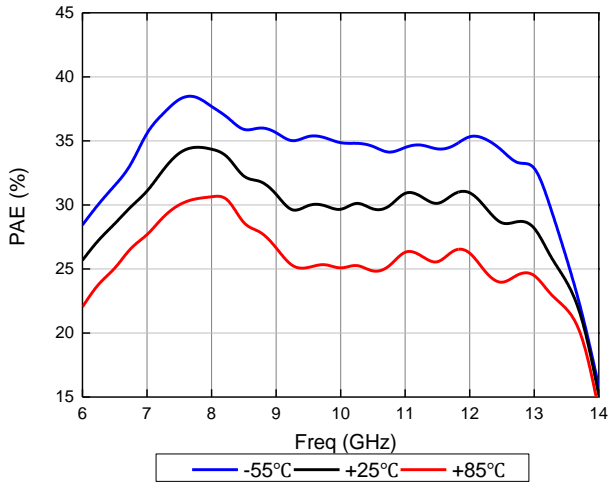

饱和功率附加效率

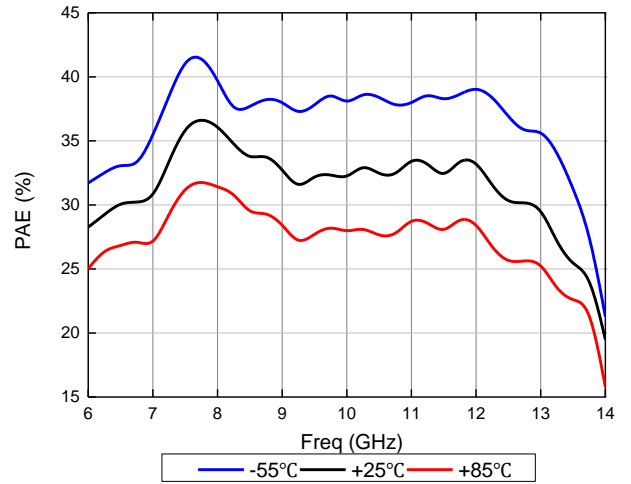

动态电流@P1dB

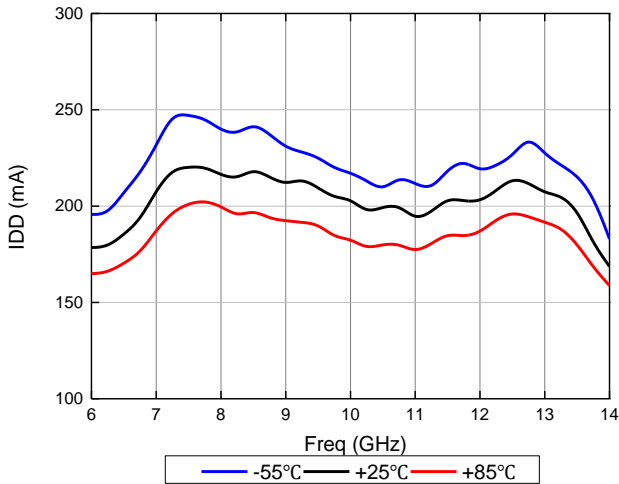

饱和动态电流

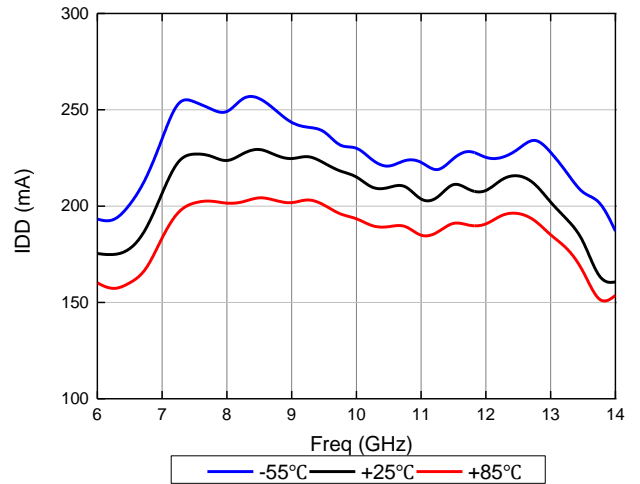

输出三阶交调@Pout=+7dBm

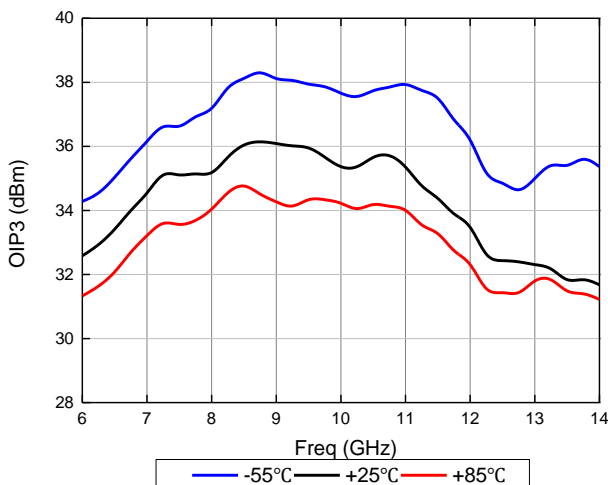

反向隔离度

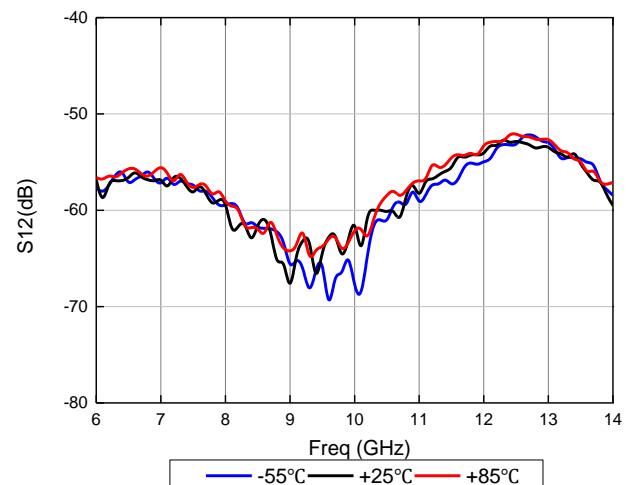

外形结构图 (单位: mm)

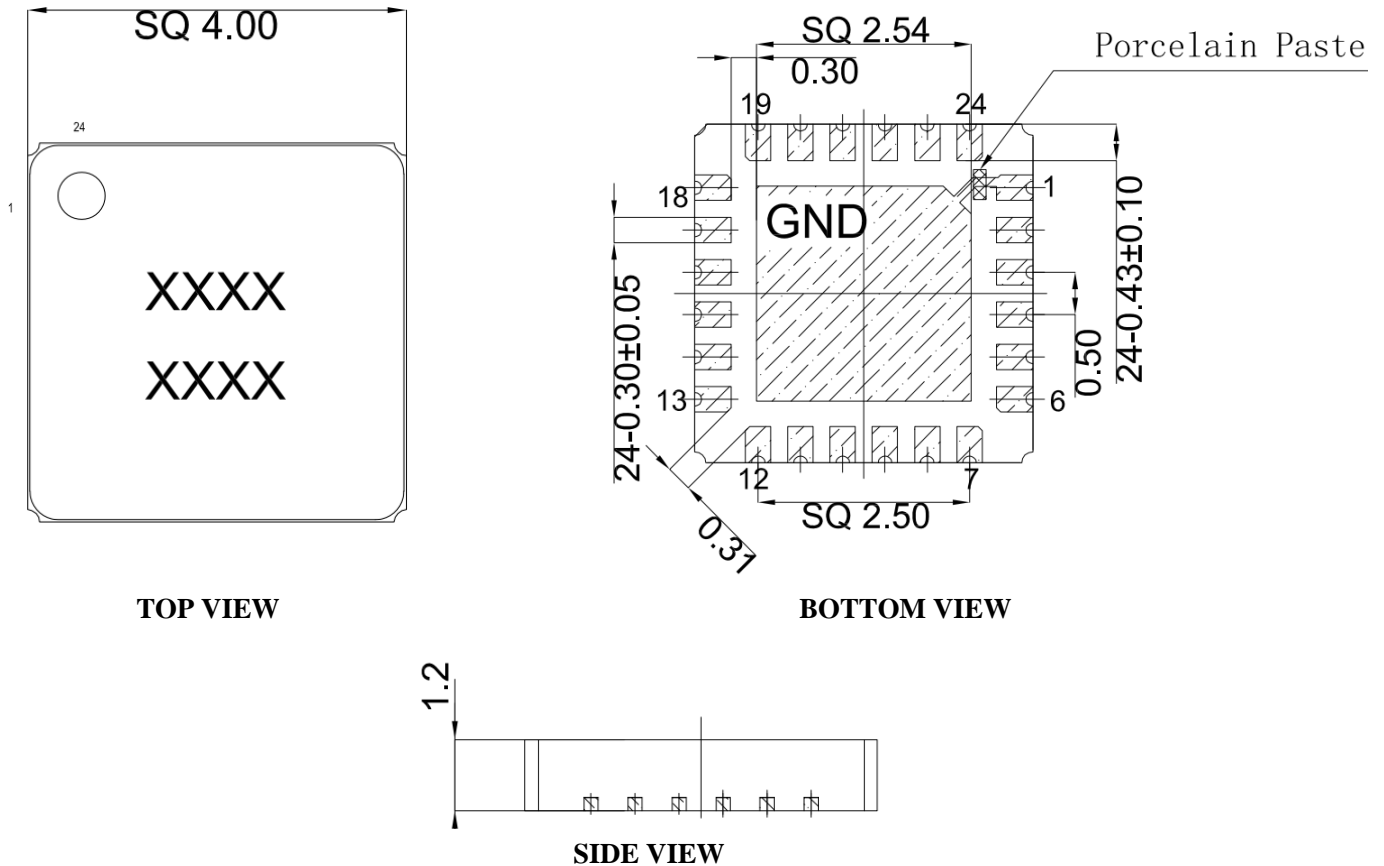

引脚定义

端口序号	端口名	定义	信号或电压
3	RFin	射频信号输入, 已集成隔直电容	RF
16	RFout	射频信号输出, 已集成隔直电容	RF
20	VD	驱放漏极正电	+5V
1、2、4、15、17、Pad	GND	接地	/
5~14、18、19、21~24	NC	悬空, 建议接地	/

应用电路

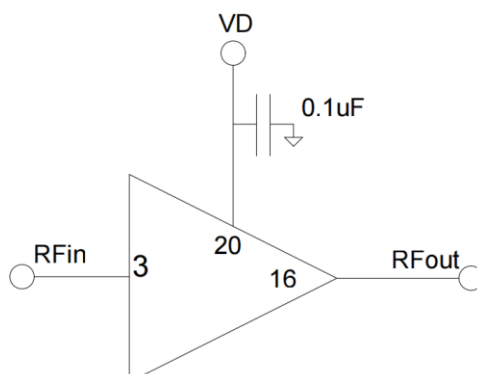

注意事项

- 1) 在净化环境装配使用；
- 2) 封体材料：符合 ROHS 规范的陶瓷材料；
- 3) 引线框架材料：铜合金；
- 4) 引线表面镀层：金，金层厚度大于 1.5um；
- 5) 最高回流焊峰值温度：260℃；
- 6) 本品属于静电敏感器件，储存和使用时注意防静电；
- 7) 干燥、氮气环境储存；
- 8) 不要试图用干或湿化学方法清洁芯片表面。